



Suomen 
.....
IMURIKESKUS

EUROVAC -keskussiivousjärjestelmät

www.suomenimurikeskus.fi

JOHDANTO

Suomen Imurikeskus Oy on 30 vuoden ajan valmistanut ja asentanut Eurovac- keskusimurijärjestelmiä teollisuuteen ja voimalaitoksille.

Eurovac-suodatinyksiköt ovat Suomessa suunniteltuja ja valmistettuja vahvarakenteisia yksiköitä, joiden toimintavarmuus perustuu vuosien saatossa saatuihin kokemuksiin ja parannuksiin.

Laitteistot ja putkisto mitoitetaan aina asiakkaan tarpeiden mukaan. Seuraavassa perusteita yksikön ja putkiston valinnalle:

Minkä tyyppistä imuroitava materiaali on?

- Onko materiaali tarttuvaa?
- Onko pölyräjähdys mahdollinen?
- Kuinka hienojakoista imuroitava materiaali on?
- Kuinka suuri on pölymäärä?

Kuinka suuri ilmamäärä laitteiston läpi ajetaan kerralla?

- Kuinka monta samanaikaista käyttäjää imurilla on?
- Minkä kokoista imurointiletkaa käytetään:
38, 50, 76 ja 100mm?

Minkä tyyppinen roska-astia suodatinyksikköön sijoitetaan?

- Käytetyimmät vaihtoehdot:
Suursäkki, jätesäkki, tynnyri, kipperi, kontti
Esierotin (suurilla pölymäärillä vähennetään suodattimien kuormitusta)

Millä tavalla imuroitava materiaali halutaan purkaa roska-astiaan?

- Käytetyimmät vaihtoehdot:
Sulkusyötin, sulkuläppä(painovoima/paineilmatoiminen), alipaineinen astia?

Laitteiston liikuteltavuus:

- Onko laitteistoa tarkoitus pitää yhdessä pisteessä kiinteästi?
- Onko tarvetta liikutella laitteisto esim. rakennuksesta toiseen?

Yksikön materiaali:

- Voidaan valmistaa tarpeiden mukaan erilaisista teräslaaduista
- Yleisin käytetty materiaali on maalattu FE (asiakas päättää värityksen)
- Erytisolosuhteissa: kulutusteräs, RST tai HST

Jos keskusimurointiputkistoa ei ole, asiantuntevat myyjämme auttavat laitteiston putkiston koon ja reitityksen valinnassa. Suomen Imurikeskus Oy toimittaa tarvittaessa järjestelmät Avaimet käteen-periaatteella.

SISÄLTÖ

| | |
|---|-----------|
| JOHDANTO | 2 |
| SISÄLTÖ | 3 |
| KESKUSIMURIEN SUODATINYKSIKÖT | 4 |
| Eurovac 1400/32 suodatinyksikkö | 4 |
| Eurovac 1400/24 suodatinyksikkö | 4 |
| Eurovac 900/15 suodatinyksikkö | 5 |
| Eurovac 900/10 suodatinyksikkö | 5 |
| Eurovac 580 suodatinyksikkö 60l tai 100l säiliöllä | 6 |
| Eurovac Blue Line -sarja..... | 6 |
| Eurovac kipperisuodatinyksikkö | 7 |
| Eurovac Blue Line 1000..... | 7 |
| Eurovac vaihtolavakontti | 8 |
| Eurovac etukuormaajakontti..... | 8 |
| Eurovac Noppa suodatinyksikkö | 8 |
| ESIEROTTIMET | 9 |
| Eurovac vaihtolava esierotinkontti 20 m ³ | 9 |
| Eurovac etukuormaaja esierotinkontti 3 m ³ | 9 |
| Eurovac etukuormaaja esierotinkontti 5 m ³ | 9 |
| Eurovac SPC syklonit..... | 9 |
| Eurovac kipperiesierottimet | 9 |
| IMUYKSIKÖT | 10 |
| Eurovac kiertomäntäimuyksiköt..... | 10 |
| Eurovac sivukanavapuhaltimet | 10 |
| TARVIKKEET | 11 |
| Imuletkut | 11 |
| Siivoussarjat ja suulakkeet..... | 11 |
| Letkuketat ja telineet..... | 12 |
| Metallinen keskusimuriputkisto..... | 12 |
| ESIMERKKEJÄ TOIMITUKSISTAMME | 14 |
| YHTEYSTIEDOT | 16 |

KESKUSIMURIEN SUODATINYKSIKÖT

EUROVAC 1400/32 SUODATINYKSIKKÖ

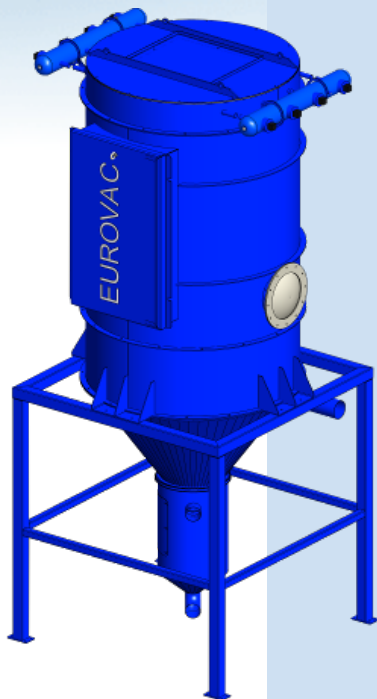

Suurimpien keskussiivousjärjestelmien suodatinyksikkö, joissa imuroidaan suuria määriä roskaa. Mahdollistaa useamman samanaikaisen imuroitsijan. Varustettuna letkusuodattimilla, joissa suodatinpinta-ala on 32 m².

Suodatinpuhdistus tapahtuu automaattisella paineilmaiskulla. Rakenteella saavutetaan erittäin tehokas suodatinpuhdistus myös käytön aikana.

- Suodatinpinta-ala 32 m²
- Letkusuodattimilla
- Pölyjen keräys tai tyhjennys valinnan mukaan
- Mahdollisuus yhdistää esierottimeen ja takaisinhuhtelujärjestelmään.
- Paineilman tarve 0,2 Nm³/min, 6 bar

Mitat: korkeus noin 4500, Ø1450mm

Suodattimet 013215. 2000 x 200, 500 g polyester. 26 kpl
Suodattimet 013214. 2000 x 200, antistaattinen 350g polyester. 26 kpl

EUROVAC 1400/24 SUODATINYKSIKKÖ

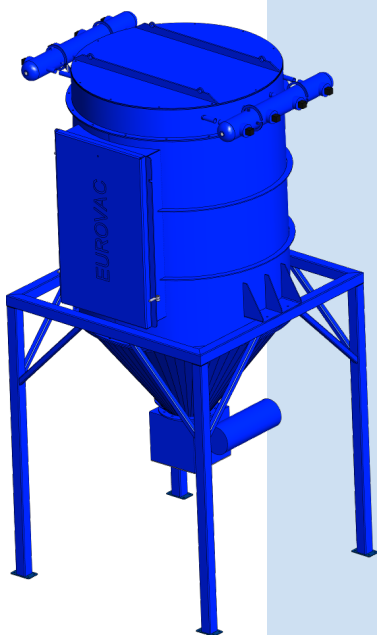

Varustettuna letkusuodattimilla, joissa suodatinpinta-ala on 24 m².

Suodatinpuhdistus tapahtuu automaattisella paineilmaiskulla. Rakenteella saavutetaan erittäin tehokas suodatinpuhdistus myös käytön aikana.

- Suodatinpinta-ala 24 m²
- Letkusuodattimilla
- Pölyjen keräys tai tyhjennys valinnan mukaan
- Mahdollisuus yhdistää esierottimeen ja takaisinhuhtelujärjestelmään.
- Paineilman tarve 0,2 Nm³/min, 6 bar

Mitat: Korkeus noin 4000, Ø1450mm

Suodattimet 013211. 1500 x 200, 500 g polyester. 26 kpl
Suodattimet 013210. 1500 x 200, antistaattinen 350g polyester. 26 kpl

EUROVAC 900/15 SUODATINYKSIKÖ

Varustettuna letkusuodattimilla, joiden suodatinpinta-ala on 15 m².

Suodatinpuhdistus tapahtuu automaattisella paineilmaiskulla.
Rakenteella saavutetaan erittäin tehokas suodatinpuhdistus myös käytön aikana.

- **Suodatinpinta-ala 15 m²**
- **Letkusuodattimilla**
- **Pölyjen keräys tai tyhjennys valinnan mukaan**
- **Mahdollisuus yhdistää esierottimeen ja takaisinhuuhtelujärjestelmään.**
- **Paineilman tarve 0,1 - 0,2 Nm³/min, 6 bar**

Mitat: Korkeus noin 3200, Ø1260

Suodattimet 013107. 1500 x 110, 500 g polyester.

32 kpl

Suodattimet 013106. 1500 x 110, antistaattinen 350g polyester.

32 kpl

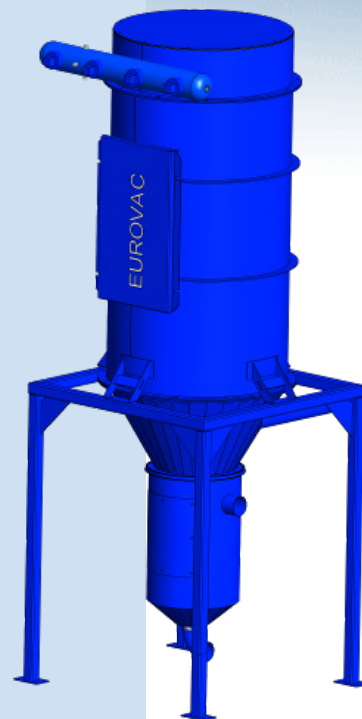

EUROVAC 900/10 SUODATINYKSIKÖ

Varustettuna letkusuodattimilla, joissa suodatinpinta-ala on 10 m².

Suodatinpuhdistus tapahtuu automaattisella paineilmaiskulla.
Rakenteella saavutetaan erittäin tehokas suodatinpuhdistus myös käytön aikana.

- **Suodatinpinta-ala 10 m²**
- **Letkusuodattimilla**
- **Pölyjen keräys tai tyhjennys valinnan mukaan**
- **Mahdollisuus yhdistää esierottimeen ja takaisinhuuhtelujärjestelmään.**
- **Paineilman tarve 0,1 - 0,2 Nm³/min, 6 bar**

Mitat: Korkeus noin 2700, Ø1260

Suodattimet 013111. 1000 x 110, 500 g polyester.

32 kpl

Suodattimet 013109. 1000 x 110, antistaattinen 350g polyester.

32 kpl

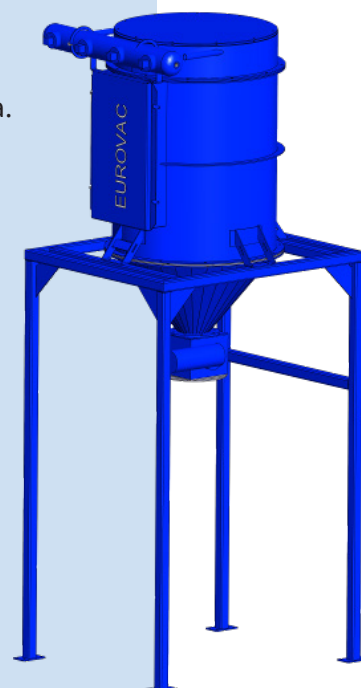

EUROVAC 580 SUODATINYKSIKKÖ 60L TAI 100L SÄILIÖLLÄ

Varustettuna letkusuodattimilla, joiden suodatinpinta-ala on 4 m².

Suodatinpuhdistus tapahtuu automaattisella paineilmaiskulla. Rakenteella saavutetaan erittäin tehokas suodatinpuhdistus myös käytön aikana.

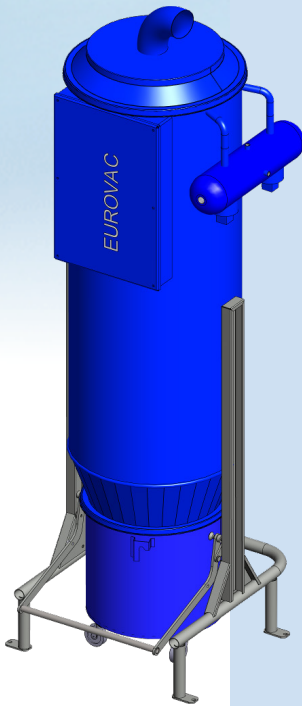

- Suodatinpinta-ala 4 m²
- Letkusuodattimilla
- Pölyjen keräys 60 l tai 100 l astiaan
- Paineilman tarve 0,1 Nm³/min, 6 bar

Mitat: Korkeus noin 2280, Ø780

Suodattimet 013111. 110 x 1000, 500 g polyester.

12 kpl

Suodattimet 013109. 110 x 1000, antistaattinen 350g polyester.

12 kpl

EUROVAC BLUE LINE -SARJA

Blue Line – teollisuusimureita voidaan käyttää siirrettävänä imurina sekä kiinteänä keskusimurina.

- Suodatinpinta-ala 4 m²
- Tähtisuodattimella
- Pölyjen keräys 60 l astiaan
- Suodattimen puhdistus täryllä

Mitat: K 1500 L 670 P 1420 mm

Saatavilla seuraavilla sivukanavapuhaltimilla:
5.5 kW, 7.5kW, 11 kW, 12,5 kW ja 25 kW

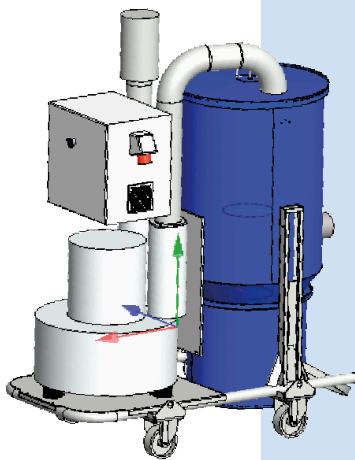

Suodatin 013075. Tähtisuodatinpussi iso 500g polyester.

1 kpl

Suodatin 013090. Tähtisuodatinpussi iso antistaattinen

1 kpl

Suodatin 013091. Tähtisuodatinpussi iso teflon.

1 kpl

EUROVAC KIPPERISUODATINYKSIKKÖ

Eurovac kipperi-imuri on varustettu letkusuodattimilla, joiden suodatinpinta-ala on 20 m².

Suodatinpuhdistus tapahtuu vastaimuun perustuen. Rakenteella saavutetaan erittäin tehokas suodatinpuhdistus myös käytön aikana.

Imuysikkö voidaan liittää kiinteäksi suodatinyksikön yhteyteen, jolloin imuria voidaan käyttää myös siirrettävänä imurina.

- Suodatinpinta ala letkusuodattimilla 20 m²
- Roska-astia 1000 l kipperikontti.

Imuysikkönä voi olla 7,5 kW-37 kW sivukanavapuhallin tai kier-
tomäntäimuysikkö

Mitat: noin P 2400, L1200, H2500 mm

Suodattimet 013111. 1000 x 110, 500 g polyester. 63 kpl

Suodattimet 013109. 1000 x 110, antistaattinen 350g polyester. 63 kpl

Varmuussuodatin 212158 2 kpl

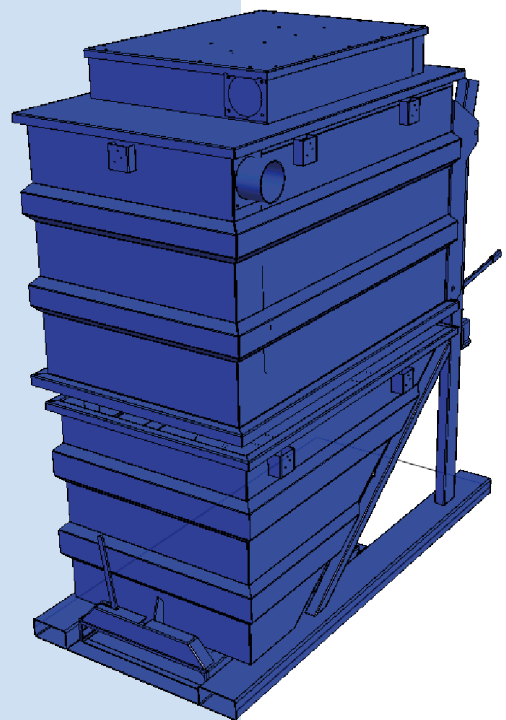

EUROVAC BLUE LINE 1000

Blue Line 1000 – teollisuusimureita voidaan käyttää siirrettävänä imurina sekä kiinteänä keskusimurina.

- Suodatinpinta-ala 4 m²
- Tähtisuodattimella
- Pölyjen keräys 600 l roskatilaan
- Suodattimen puhdistus täryllä

Mitat noin: K 2200 L 1700 P 1470 mm

Saatavilla seuraavilla sivukanavapuhaltimilla:
5.5 kW, 7.5kW, 11 kW, 12,5 kW ja 25 kW

Suodattimet 013075. Tähtisuodatinpussi iso 500g polyester. 1 kpl

Suodattimet 013090. Tähtisuodatinpussi iso antistaattinen 1 kpl

Suodattimet 013091. Tähtisuodatinpussi iso teflon. 1 kpl

Varmuussuodatin 013095 1 kpl

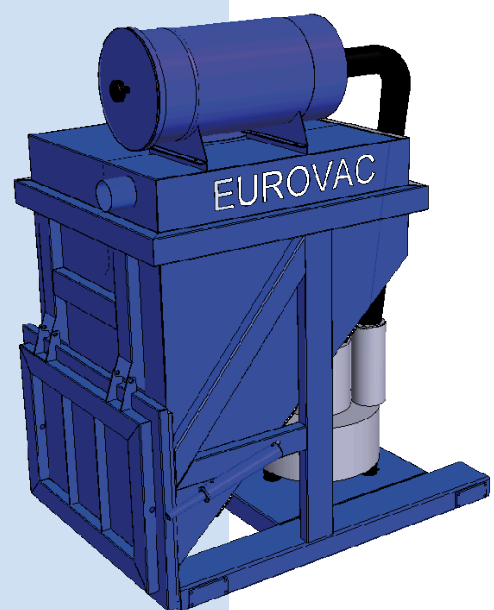

EUROVAC VAIHTOLAVAKONTTI

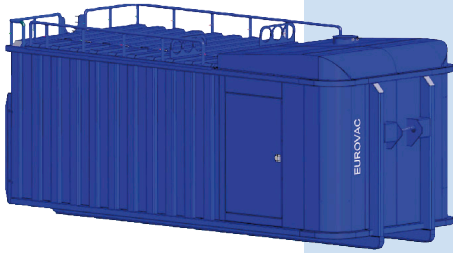

Eurovac vaihtolavakontti-imuri sisältää imuyksikön, suodattimet ja roskatilan. Kontti-imuri voidaan varustaa esimerkiksi 37 - 75 kW kiertomäntäimuyksiköllä.

Suodatinyksikkö on varustettu letkusuodattimilla, joiden suodatinpinta-ala on 30m². Suodatinpuhdistus tapahtuu vastaimuun perustuen. Rakenteella saavutetaan erittäin tehokas suodatinpuhdistus myös käytön aikana.

- Suodatinpinta-ala 30 m²
- Roskatila 13m³

Mitat: noin P 6058 L 2508 K 2571 mm

Huom! Saatavilla myös diesel-moottorilla varustettuna.

Suodattimet 013104. 1300 x 110, 500 g polyester. 63 kpl

Suodattimet 013105. 1300 x 110, antistaattinen 350g polyester. 63 kpl

Varmuussuodatin 013095 1 kpl

EUROVAC ETUKUORMAAJAKONTTI

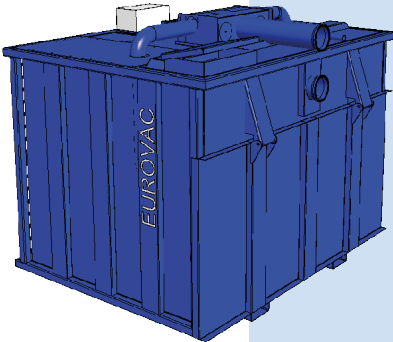

Eurovac etukuormajakontteja on useaa eri mallia. Vaihtoehtona löytyy kontti, jota voidaan käyttää siirrettävänä imurina, jolloin imuyksikkö on osana konttia sekä pelkkä suodatinkontti, jolloin vaaditaan erillinen imuyksikkö. Kontti voidaan varustaa letkusuodattimilla tai vaihtoehtoisesti kahdella ns. tähtisuodattimella.

- Suodatinpinta ala letkusuodattimilla 15m²
- Suodatinpinta-ala tähtisuodattimilla 10 m²
- Roskatila noin 3m³

Mitat: noin P 1500 L 1500 K 1500 mm

Mitat vaihtelevat mallin mukaan

EUROVAC NOPPA SUODATINYKSIKKÖ

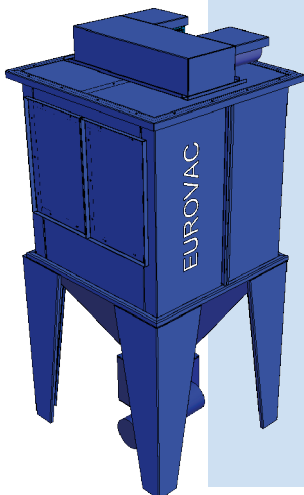

Varustettuna letkusuodattimilla, joiden suodatinpinta-ala on 15 m².

Suodatinpuhdistus tapahtuu vastaimuun perustuen kahdessa lohossa.

Rakenteella saavutetaan erittäin tehokas suodatinpuhdistus myös käytön aikana.

- Suodatinpinta-ala 15 m²
- Letkusuodattimilla
- Pölyjen keräys esim. suursäkkiin.

Mitat: noin K 2560 L 1200 S 1150 mm

Suodattimet 013111. 1000 x 110, 500 g polyester. 42 kpl

Suodattimet 013109. 1000 x 110, antistaattinen 350g polyester. 42 kpl

ESIEROTTIMET

EUROVAC VAIHTOLAVA ESIEROTINKONTTI 20 m³

Vaihtolava esierotinkonttia käytetään kohteissa, joissa imuroitavat pölymäärät ovat suuria. Imuysikkönä on tällöin useimmiten kiertomäntäimuyksikkö.

- Mitat noin P 5500, L 2170, K 2340 mm
- Roskatila Noin 20 m³



EUROVAC ETUKUORMAAJA ESIEROTINKONTTI 3 m³

Etukuormaaaja esierotinkonttia käytetään yleisesti esim. 1400 suodatinyksikön yhteydessä.

- Mitat noin P 1700, L 1500, K 1620 mm
- Roskatila noin 3 m³

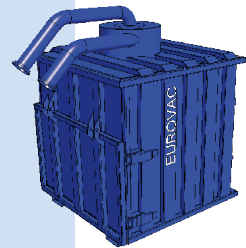

EUROVAC ETUKUORMAAJA ESIEROTINKONTTI 5 m³

Etukuormaaaja esierotinkonttia käytetään yleisesti esim. 1400 suodatinyksikön yhteydessä.

- Mitat noin P 1950, L 2256, K 2170 mm
- Roskatila noin 5 m³

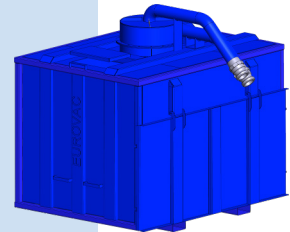

EUROVAC SPC SYKLONIT

Syklonit mitoitetaan ilmamäärän mukaan. Yleisin SPC -sykloni keskusimurijärjestelmien yhteydessä on Ø500.

Sykloni voidaan varustaa 60 l, 100 l, 200 l roska-astialla tai vaihtoehtoisesti varustaa pohjaläpällä tai sulkusyöttimellä, jonka kautta pöly purkaantuu asiakkaan toivomaan astiaan tai esim. suursäkkiin.

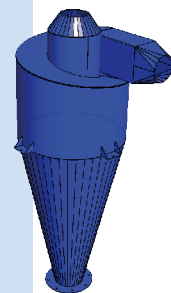

EUROVAC KIPPERIESIEROTTIMET

Kipperiesierottimia valmistamme kolmea eri kokoa: 300 l-, 600 l- ja 1000 l kipperikonteilla.

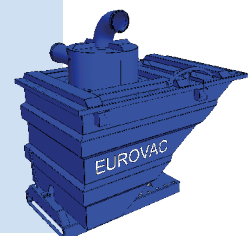

IMUYKSIKÖT

EUROVAC KIERTOMÄNTÄIMUYKSIKÖT

Eurovac kiertomäntäimuyksiköt ovat yleensä äänieristekoteloituina ja varustettuna varmuussuodattimella.

Varmuussuodatin 013095. Patruunasuodatin. 1 kpl



| Malli | Teho kW | Maks. alipaine mbar | Maks. ilmavirtaus m ³ /h* |
|-----------|---------|---------------------|--------------------------------------|
| RBS 85 | 22 | 440 | 1098 |
| | 30 | 490 | 1386 |
| | 37 | 490 | 1818 |
| | 45 | 490 | 2250 |
| RBS 105 | 75 | 490 | 3648 |
| RB-DV 85 | 75 | 790 | 2263** |
| RB-DV 125 | 90 | 790 | 2840** |

*Nimellinen maks. ilmavirtaus 200 mbar alipaineessa

**Nimellinen maks. ilmavirtaus 300 mbar alipaineessa

EUROVAC SIVUKANAVAPUHALTIMET

Eurovac sivukanavapuhaltimet saadaan myös äänieristekoteloituina, jolloin haluttaessa mukana myös varmuussuodatin.

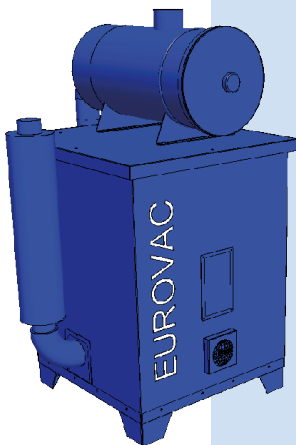

| Malli | Teho kW | Maks. alipaine mbar | Maks. ilmavirtaus m ³ /h |
|-------|---------|---------------------|-------------------------------------|
| | 5,5 | 280 | 530 |
| | 7,5 | 320 | 530 |
| | 11 | 430 | 560 |
| | 12,5 | 280 | 1050 |
| | 15 | 350 | 920 |
| | 25 | 440 | 1110 |
| | 25 | 310 | 2050 |

Lisäksi valmistamme tarpeesi mukaan:





- Suurtehoimurit
- Eurovac purun- ja pölynpoistojärjestelmät
- Materiaalien erottelu- ja siirtojärjestelmät
- Eurovac savukaasujen suodatusjärjestelmät



TARVIKKEET

IMULETKUT



| Koodi | Nimike |
|--------|---|
| 011021 | Imuletku 38 mm, antistaattinen |
| 011033 | Imuletku 50 mm, antistaattinen |
| 011436 | Polyuretaani-imuletku 76 mm, kieppi 15 m |
| 011437 | Polyuretaani-imuletku 102 mm, kieppi 15 m |
| 011310 | Kumi-imuletku 38 mm |
| 011320 | Kumi-imuletku 50 mm |
| 011330 | Kumi-imuletku 63 mm |
| 011340 | Kumi-imuletku 76 mm |

SIIVOUSSARJAT JA SUULAKKEET



| Koodi | Nimike |
|---|--|
|  | 010033 Siivousvälinesarja Ø 38 mm, 5 m, antistaattinen |
| | 010051 Siivousvälinesarja Ø 50 mm, 5 m, antistaattinen |
| | 010056 Siivousvälinesarja Ø 76 mm, antistaattinen |
|  | 011059 Letkunliitin 38 mm imuputkeen, antistaattinen, pehmeää kumia |
| | 011073 Letkunliitin 50 mm imuputkeen, antistaattinen, pehmeää kumia |
|  | 011143 Imutanko 38 mm alumiini |
| | 011160 Imutanko 50 mm alumiini |
| | 011181 Imutanko 76 mm alumiinia käsikahvoilla |
|  | 012017 Lattiasuulake Ø 38 mm, L 375 mm, alumiinirunko |
| | 012018 Lattiasuulake Ø 38 mm, L 450 mm, alumiinirunko |
| | 012022 Lattiasuulake Ø 50 mm, L 375 mm, alumiinirunko |
| | 012023 Lattiasuulake Ø 50 mm, L 450 mm, alumiinirunko |
| | 012024 Lattiasuulake Ø 50 mm kokonaan alumiinia L 500 mm kumilistoilla |
| | 012091 Lattiasuulake 75 mm, L 510 mm (erikoissuulake) |
| | 011107 Letkunliitin imurasaan 38/60 |
| | 000500 Letkunliitin imurasaan 38/76 |

| | Koodi | Nimike |
|---|--------|--|
| | 011106 | Letkunliitin imurasiaan 50/60 |
| | 011104 | Letkunliitin imurasiaan 50/76 |
| | 011109 | Letkunliitin imurasiaan 50/102 |
| | 011108 | Letkunliitin imurasiaan 76/76 |
| | 011109 | Letkunliitin imurasiaan 76/102 |
|  | 012046 | Pölyharja 38 mm pyöreä |
| | 012047 | Pölyharja 50 mm pyöreä |
|  | 012053 | Rakosuulake 38 mm teräs, P 1000 mm |
| | 012056 | Rakosuulake 50 mm alumiini, P 500-1000 mm, suora/käyrä |

LETKUKELAT JA TELINEET

| | Koodi | Nimike |
|---|--------|--|
|  | 016015 | Letkukela iso, 38, 50, 63 tai 76 mm letkulle. Maksimi letkun pituus 50 m |
|  | 016006 | Letkuteline tarvikekorilla ja imutangon pidikkeellä |

METALLINEN KESKUSIMURIPUTKISTO

| | Koodi | Nimike |
|---|--------|---|
|  | 014000 | Sinkitty teräsputki Ø60 mm, pituus 6 m |
| | 014001 | Sinkitty teräsputki Ø76 mm, pituus 6 m |
| | 014002 | Sinkitty teräsputki Ø102 mm, pituus 6 m |
| | 014008 | Sinkitty teräsputki Ø127 mm, pituus 6 m |
|  | 014040 | Käyrä 45° 60 mm |
| | 014039 | Käyrä 45° 76 mm |
| | 014073 | Käyrä 45° 102 mm |
| | 014078 | Käyrä 45° 127 mm |

| | Koodi | Nimike |
|---|--------|------------------------------|
|  | 014044 | Käyrä 90° 60 mm |
| | 014043 | Käyrä 90° 76 mm |
| | 014074 | Käyrä 90° 102 mm |
| | 014075 | Käyrä 90° 127 mm |
|  | 014024 | Haara 45° A60/B60/C60 |
| | 014022 | Haara 45° A76/B76/C76 |
| | 014023 | Haara 45° A76/B60/C76 |
| | 014030 | Haara 45° A102/B102/C102 |
| | 014031 | Haara 45° A102/B76/C102 |
| | 014032 | Haara 45° A127/B127/C127 |
| | 014033 | Haara 45° A127/B102/C127 |
|  | 014049 | Supistuskappale 76/60 |
| | 014045 | Supistuskappale 102/76 |
| | 014076 | Supistuskappale 127/102 |
|  | 014090 | Eurovac alu imurasia 60 mm |
| | 014095 | Eurovac alu imurasia 76 mm |
| | 014094 | Eurovac alu imurasia 102 mm |
|  | 014055 | Pantaliitin 60 mm |
| | 014057 | Pantaliitin 76 mm |
| | 014064 | Pantaliitin 102 mm |
| | 014066 | Pantaliitin 127 mm |
|  | 014061 | Putkikannake 60 mm |
| | 014062 | Putkikannake 76 mm |
| | 014512 | Putkikannake 102 mm |
| | 014511 | Putkikannake 127 mm |
|  | 014505 | Palkkikannake M10 kierteellä |
|  | 014500 | Konsolikannake 300 mm |
| | 014501 | Konsolikannake 600 mm |
| | 014504 | Konsolikannake 1000 mm |

ESIMERKKEJÄ TOIMITUKSISTAMME



Eurovac 1400 + SPC 50 sykloniesierotin



Eurovac 45 kW kiertomäntäimuyksikkö + kipperisuodatinyksikkö



Keskusimuriputkisto



Eurovac 1400 + 3 m³ esierotinkontti



Eurovac 900 + kippiesierotin 1 m³

YHTEYSTIEDOT

Suomen Imurikeskus Oy

Valtatie 23 1141
29630 Pomarkku

www.suomenimurikeskus.fi



Antti Kauppinen
Järjestelmämyynti
gsm 044 5767 030
antti.kauppinen@suomenimurikeskus.fi



Ari Alakruuvi
Järjestelmämyynti
gsm 044 5767 034
ari.alakruuvi@suomenimurikeskus.fi



Tapio Alinentalo
Projektit ja erikoistuotteet
gsm 044 5767 022
tapio.alinentalo@suomenimurikeskus.fi

